

Jakékoli a veškeré informace, včetně, mimo jiné, textů, obrázků a grafů, jsou vlastnictvím společnosti Hangzhou EZVIZ Software Co., Ltd. (dále uváděno jako „EZVIZ“). Žádnou část tohoto návodu k obsluze (dále uváděného jako „návod“) ani návod jako celek nelze bez předchozího písemného souhlasu společnosti EZVIZ jakýmkoli způsobem reprodukovat, měnit, překládat ani šířit. Pokud není jinak výslovně uvedeno, společnost EZVIZ neposkytuje ve vztahu k návodu žádné záruky ani ujištění, a to ani výslovné, ani vyplývající.

O Tomto Manuálu

V návodu jsou obsaženy pokyny k používání a obsluze výrobku. Obrázky, schémata, snímky a veškeré ostatní zde uvedené informace slouží pouze jako popis a vysvětlení. Informace obsažené v tomto návodu podléhají vzhledem k aktualizacím firmwaru nebo z jiných důvodů změnám bez upozornění. Nejnovější verzi naleznete na webových stránkách EZVIZ (<http://www.ezviz.com>).

Záznam revizí

Nové vydání – leden 2025

Uznání ochranných známek

EZVIZ™, ™ a ostatní ochranné známky a loga společnosti EZVIZ jsou vlastnictvím společnosti EZVIZ v různých jurisdikcích. Ostatní níže uvedené ochranné známky a loga jsou vlastnictvím příslušných vlastníků.

Prohlášení o vyloučení odpovědnosti

POPISOVANÝ VÝROBEK JE DO MAXIMÁLNÍHO ROZSAHU POVOLENÉHO PŘÍSLUŠNÝMI ZÁKONY SPOLU SE SVÝM HARDWAREM, SOFTWAREM A FIRMWAREM POSKYTOVÁN „TAK, JAK JE“ SE VŠEMI SVÝMI ZÁVADAMI A CHYBAMI A SPOLEČNOST EZVIZ NEPOSKYTUJE ŽÁDNÉ ZÁRUKY, VÝSLOVNĚ VYJÁDRĚNÉ ANI VYPLÝVAJÍCÍ, VČETNĚ, ALE NIKOLI VÝHRADNĚ, PRODEJNOSTI, USPOKOJIVÉ KVALITY, VHODNOSTI PRO URČITÝ ÚČEL A BEZ NEOPRÁVNĚNÉHO ZÁSAHU DO PRÁV TŘETÍ STRANY. V ŽÁDNÉM PŘÍPADĚ NEBUDE SPOLEČNOST EZVIZ, JEJÍ ŘEDITELÉ, MANAŽEŘI, ZAMĚSTNANCI ANI ZÁSTUPCI ZODPOVĚDNÍ ZA JAKÉKOLI ZVLÁŠTNÍ, NÁSLEDNĚ, NÁHODNĚ NEBO NEPŘÍMÉ ŠKODY, VČETNĚ, MIMO JINÉ, ŠKOD ZE ZTRÁTY OBCHODNÍHO ZISKU, PŘERUŠENÍ OBCHODNÍ ČINNOSTI NEBO ZE ZTRÁTY DAT NEBO DOKUMENTACE VE SPOJENÍ S POUŽÍVÁNÍM TOHOTO VÝROBKU, A TO ANI V PŘÍPADĚ, ŽE SPOLEČNOST EZVIZ BYLA NA MOŽNOST TAKOVÝCHTO ŠKOD UPOZORNĚNA.

DO MAXIMÁLNÍHO ROZSAHU POVOLENÉHO PŘÍSLUŠNÝMI ZÁKONY NEBUDE V ŽÁDNÉM PŘÍPADĚ CELKOVÁ ODPOVĚDNOST SPOLEČNOSTI EZVIZ PŘESAHOVAT PŮVODNÍ KUPNÍ CENU PRODUKTU.

SPOLEČNOST EZVIZ NENESE ŽÁDNOU ODPOVĚDNOST ZA ZRANĚNÍ OSOB ANI ŠKODY NA MAJETKU, KTERÉ VZNIKLY NÁSLEDKEM VÝPADKU POUŽÍVÁNÍ PRODUKTU NEBO UKONČENÍ SLUŽEB ZPŮSOBENÝMI: A) NESPRÁVNOU INSTALACÍ NEBO JINÝM NEŽ POŽADOVANÝM POUŽÍVÁNÍM; B) OCHRANOU NÁRODNÍCH ZÁJMŮ NEBO VEŘEJNÉHO ZÁJMU; C) VYŠŠÍ MOCÍ; D) VÁMI NEBO TŘETÍ STRANOU VČETNĚ, ALE NIKOLI VÝHRADNĚ, V DŮSLEDKU POUŽÍVÁNÍ MIMO JINÉ PRODUKTŮ, SOFTWARE A APLIKACÍ TŘETÍ STRANY.

POUŽÍVÁNÍ VÝROBKŮ S PŘÍSTUPEM NA INTERNET JE ZCELA NA VAŠE VLASTNÍ RIZIKO. SPOLEČNOST EZVIZ NENESE ŽÁDNOU ZODPOVĚDNOST ZA NEOBVYKLÉ FUNGOVÁNÍ, ÚNIK OSOBNÍCH ÚDAJŮ ANI JINÉ ŠKODY VYPLÝVAJÍCÍ Z KYBERÚTOKU, ÚTOKU HACKERŮ, NAPADENÍ VIRY NEBO JINÝCH BEZPEČNOSTNÍCH RIZIK INTERNETU. SPOLEČNOST EZVIZ VŠAK V PŘÍPADĚ POTŘEBY POSKYTNE OKAMŽITOU TECHNICKOU PODPORU. ZÁKONY TÝKAJÍCÍ SE SLEDOVÁNÍ A ZÁKONY TÝKAJÍCÍ SE OCHRANY ÚDAJŮ SE LIŠÍ DLE JURISDIKCE. PŘED POUŽÍVÁNÍM TOHOTO VÝROBKU SI PŘEČTĚTE VŠECHNY PŘÍSLUŠNÉ ZÁKONY VAŠÍ JURISDIKCE, ABYSTE ZAJISTILI, ŽE POUŽÍVÁNÍ JE V SOULADU S PŘÍSLUŠNÝMI ZÁKONY. SPOLEČNOST EZVIZ NEPONESE ŽÁDNOU ZODPOVĚDNOST V PŘÍPADĚ, ŽE SE TENTO VÝROBEK POUŽÍVÁ K NELEGÁLNÍM ÚČELŮM.

V PŘÍPADĚ JAKÉHOKOLI ROZPORU MEZI VÝŠE UVEDENÝM A PŘÍSLUŠNÝMI ZÁKONY PLATÍ DRUHÉ ZMÍNĚNÉ.

Obsah

Pokyny	1
Obsah balení	2
Přehled	4
1. Přední panel	4
2. Zadní panel	5
Instalace	6
1. Instalační schéma	6
2. Jak vybrat délku solenoidů a šroubů?	7
3. Zobrazit instalační video	7
Nainstalujte baterii	8
Instalace aplikace EZVIZ	8
Nastavení zámku	9
1. Klávesnice	9
2. Přístup k nabídce	10
3. Přehled nabídky	11
4. Přidání správců/uživatelů	11
5. Přidat otisk prstu	12
6. Přidat přístupový kód	12
7. Přidat přibližovací kartu	13
8. Odstranění správců/uživatelů	13
9. Zkontrolujte informace o systému	14
10. Smazat informace o síti	14
11. Zadejte režim párování	15
Několik způsobů odemknutí	15
1. Odemknutí otiskem prstu	16
2. Odemknutí přístupovým kódem	16
3. Odemknutí kartou	17
4. Odemknutí mechanickým klíčem	17
5. Synchronizované odemknutí	18
6. Jednorázový přístupový kód	18
7. Dětská bezpečnostní pojistka	18
Provoz a správa	19
1. Nouzové odemknutí	19

2. Alarmy.....	19
3. Obnovení továrního nastavení	19
4. Režim super úsporného napájení	19
5. Funkce jednorázového ztlumení	19

Ovládání v aplikaci EZVIZ.....20

1. Domovská stránka.....	20
2. Nastavení.....	21





Údržba21



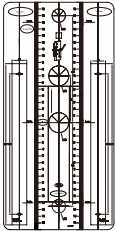
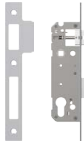
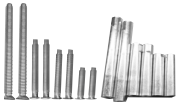

1. Každodenní údržba.....	21
2. Nejčastější dotazy	22
3. Dobíjecí lithium-iontová baterie.....	23

Pokyny

- Montáž chytrého zámku EZVIZ (dále označovaného jako „zámek“) ovlivňuje jeho normální fungování a životnost. Doporučuje se nechat instalaci a vrtání otvorů pro sadu zámku provést odborníky podle šablony otvorů v příloze.
- V případě malování se doporučuje zámek vyjmout a namontovat zpět až po vymalování, aby se předešlo poškození zámku a snížení jeho životnosti.
- Upozorňujeme, že dezinfekční prostředky mohou těleso zámku poškodit.
- Po dokončení inicializace zámek smaže všechny informace o uživateli. Po namontování a konfiguraci zámku přidejte podle potřeby otisk prstu, přístupový kód nebo kartu.
- Pokud po nějaké době dojde ke snížení napětí baterií, zobrazí se alarm nízkého stavu nabití baterií. Nabíjejte baterii včas.
- Pokud z domu odjíte na delší dobu nebo nebudete delší dobu zámek používat, vezměte si s sebou mechanický klíč a neopouštějte jej uvnitř. K zajištění dlouhé životnosti zámku byste měli baterie vyjmout.
- Vzhledem k tomu, že je zámek umístěn v otevřeném prostředí, doporučujeme, abyste při používání věnovali pozornost bezpečnosti, včetně toho, abyste řádně uchovávali malé součásti, jako je mechanický klíč nebo karta snímání. Při odemykání a aktualizaci přístupového kódu a nastavení karty snímání stejně jako v případě jakéhokoli nebezpečí nelegální krádeže nebo kopírování informací o odemykání je třeba včas zkontrolovat okolní prostředí.
- Pro uživatele s plochým nebo tenkým otiskem prstu se doporučuje použít palec k registraci otisku prstu pro zvýšení úspěšnosti a zaregistrovat více než jeden otisk prstu na uživatele. Každý uživatel podporuje maximálně 5 otisků prstů.
- Zámek má kapacitu k uložení až 50 otisků prstů, 50 přístupových kódů a 50 karet.
- Technologie biometrického rozpoznávání v tomto produktu funguje ZCELA LOKÁLNĚ na produktu, který sami ovládáte a spravujete, a slouží pouze k podpoře vašeho rozhodnutí o odemknutí. Během celého procesu uložená data vždy obsahují pouze technickou hodnotu, tj. biometrická data získaná z šablony, které jste předem aktivně poskytli (jako jsou obličejové snímky, šablona otisku prstu, šablona žil na dlani), která nelze použít k rekonstrukci původních dat.

Obsah balení

Číslo	Název části	Množství	Obraz
1	Přední panel	1×	
2	Zadní panel	1×	
3	Šablona s otvory	1×	
4	Těleso zámku	1×	
5	Sáček se standardními šrouby	1×	
6	Lithiová baterie	1×	

Číslo	Název části	Množství	Obraz
7	Mechanický klíč	2×	
8	Čtyřhranná tyč	1×	
9	Proximity karta	×2	
10	Zákonné informace	1×	
11	Stručná příručka	1×	

 Vzhled zámku závisí na skutečném modelu, který jste zakoupili.

Přehled

1. Přední panel

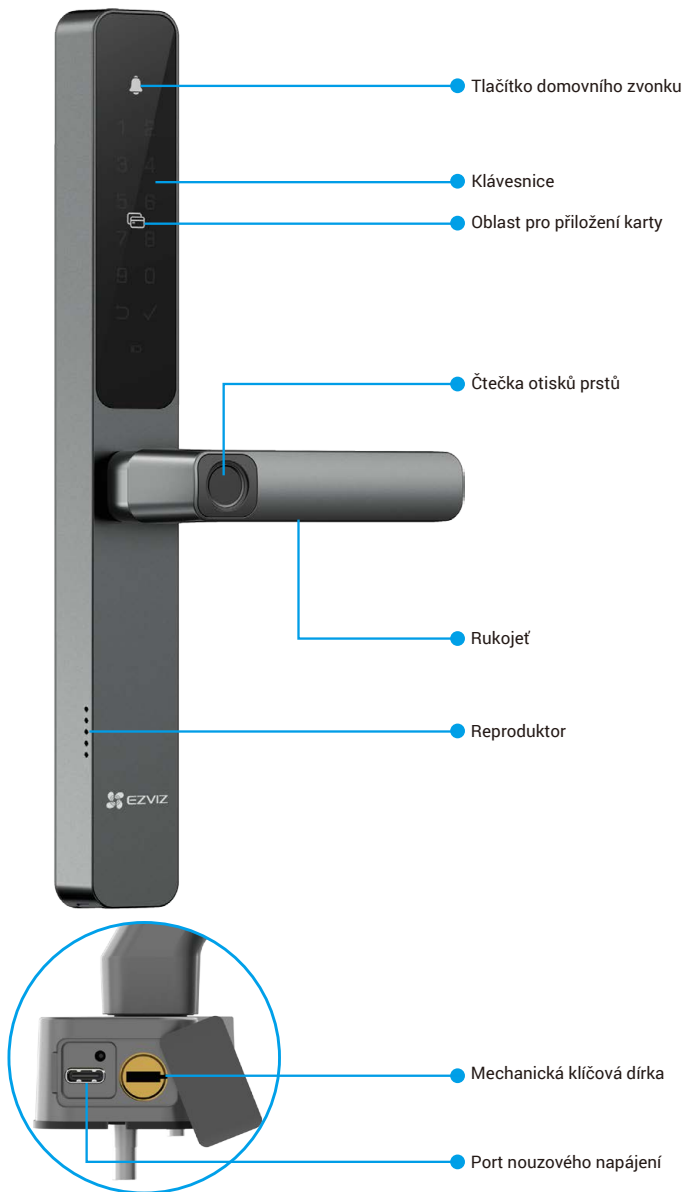

2. Zadní panel

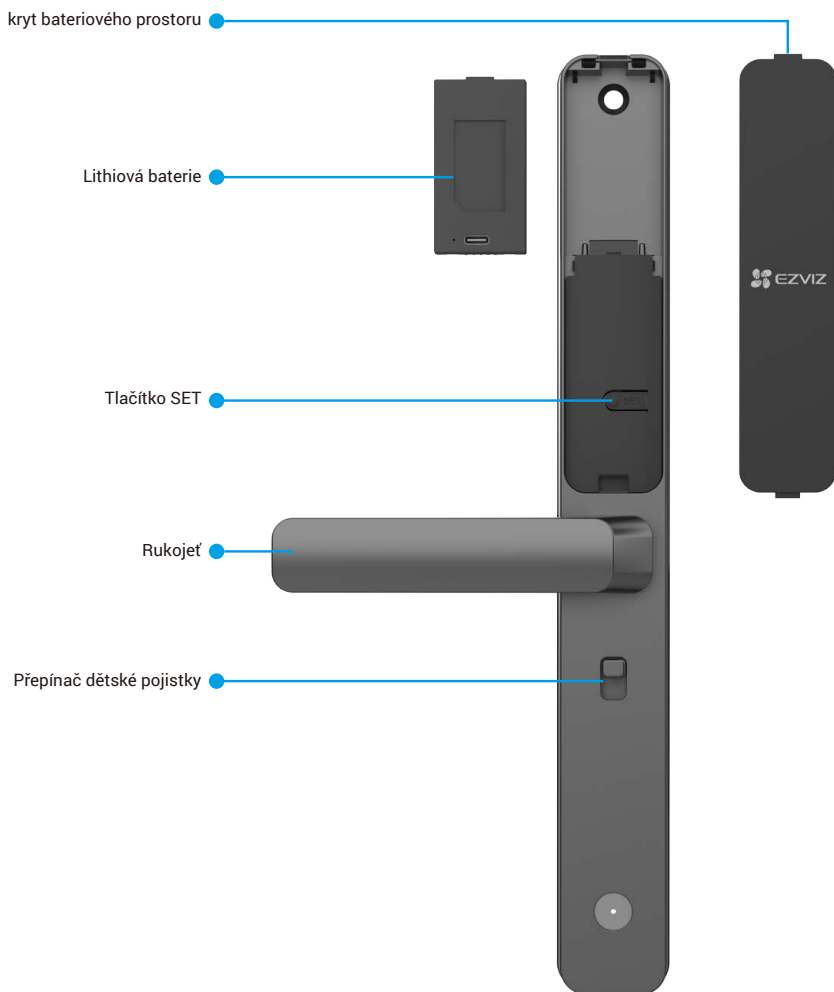

i Vzhled zámku závisí na skutečném modelu, který jste zakoupili.





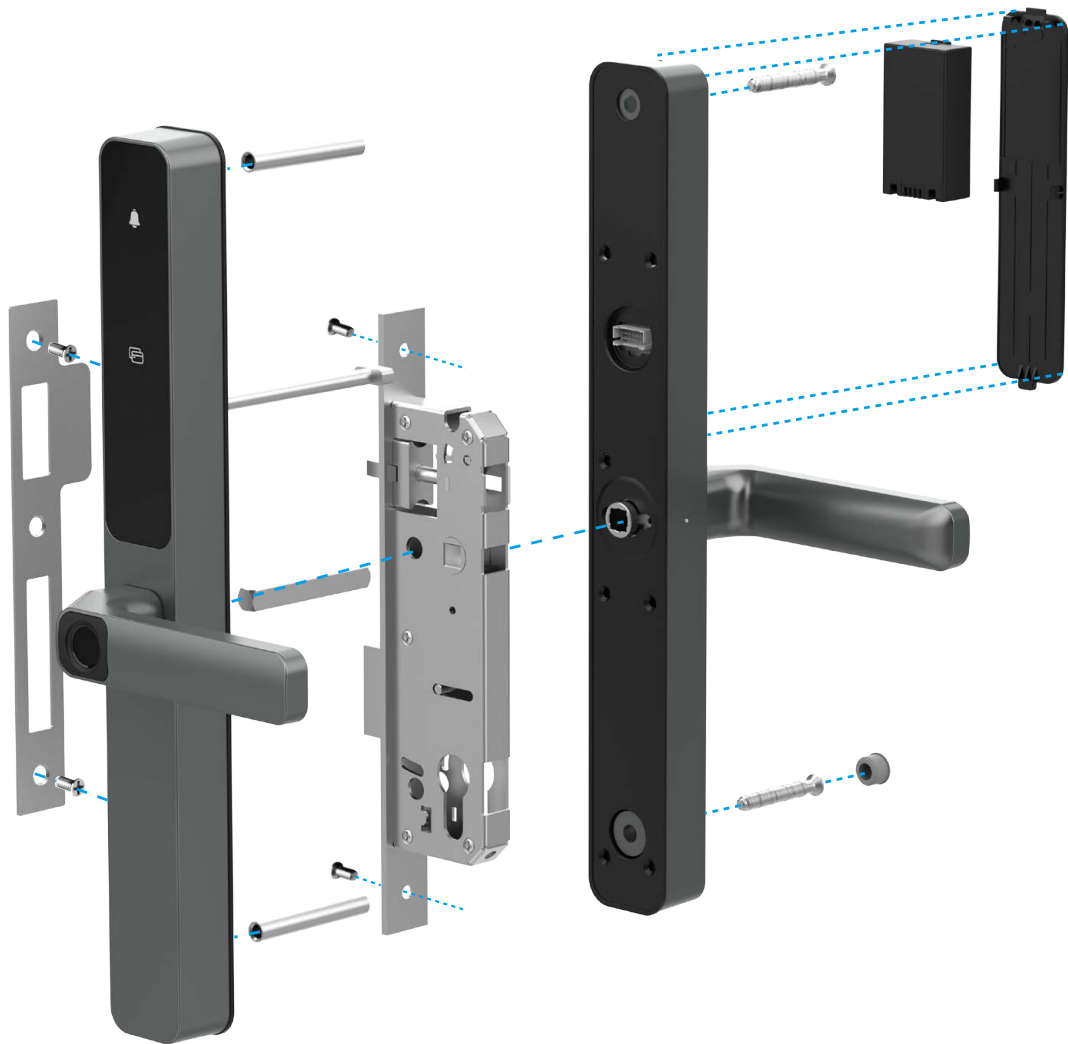



Instalace

1. Instalační schéma



2. Jak vybrat délku solenoidů a šroubů?

Změřte tloušťku dveří a vyberte vhodné solenoidy a šrouby ze standardu sáček se šrouby

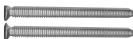
Tloušťka vašich dveří	Délka solenoidů	Délka šroubů
30–40 mm	25 mm 	20 mm 
40–55 mm	35 mm 	30 mm 
50–65 mm	35 mm 	40 mm 
60–85 mm	55 mm 	40 mm 
85–120 mm	55 mm 	75 mm 

3. Zobrazit instalační video

Klepnutím na tlačítko  zhlédnete instalační video.



Nainstalujte baterii

1. Po instalaci sejměte kryt bateriového slotu ze zadního panelu.
2. Nainstalujte lithium-iontovou baterii do bateriového slotu.
3. Vraťte kryt baterie zpět.



- Pro výměnu baterie použijte stejný model nebo ekvivalentní specifikace (viz "[Dobijecí lithium-iontová baterie](#)").
- Chcete-li nainstalovat novou baterii, opakujte výše uvedené kroky.

Instalace aplikace EZVIZ

1. Připojte mobilní telefon k síti Wi-Fi 2,4 GHz (doporučeno).
2. Zadaním textu „EZVIZ“ vyhledejte v obchodech App Store nebo Google Play™ aplikaci EZVIZ. Stáhněte ji a nainstalujte.
3. Spusťte aplikaci a zaregistrujte svůj uživatelský účet EZVIZ.

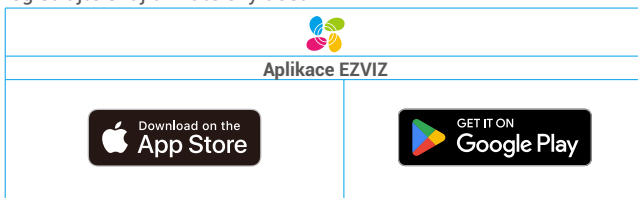

- Pokud jste aplikaci již používali, zajistěte, aby se jednalo o nejnovější verzi. Chcete-li zjistit, zda je dostupná aktualizace, přejděte do obchodu s aplikacemi a vyhledejte text „EZVIZ“.

Přidání zámku do aplikace EZVIZ

- Rozhraní aplikace se může lišit v závislosti na aktualizaci verze. Rozhodující je rozhraní aplikace instalované v telefonu.

Přidejte zámek do aplikace EZVIZ podle následujících kroků:

1. Přihlaste se ke svému účtu v aplikaci EZVIZ.
2. Klepnutím na tlačítko „+“ v pravém horním rohu domovské obrazovky přejděte do okna skenování kódu QR.
3. Stiskněte a podržte tlačítko SET na zadním panelu, dokud zámek nevyšle hlasový signál a klávesnice bude blikat číslem 0 pro vstup do režimu párování.

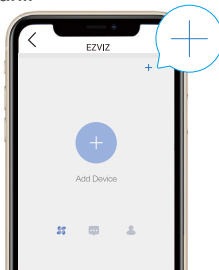

4. Skenovat QR kód na zadní straně krytu baterie.

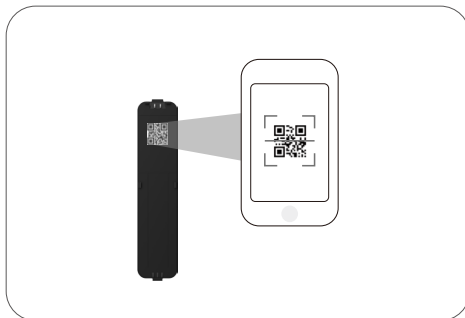

5. Při přidávání zámku do účtu aplikace EZVIZ postupujte podle průvodce aplikace EZVIZ.

Nastavení zámku

Poté můžete zámek nastavit dle potřeby.

i Před prvním použitím ze zámku sejměte ochrannou fólii.

1. Klávesnice



Ikona	Popis
	číselné tlačítko
	zrušit, vrátit nebo ukončit
	potvrdit
	Oblast pro přiložení karty
	zvonek
	nízká úroveň baterie

2. Přístup k nabídce

i Při nastavování postupujte podle těchto kroků.

• V počátečním stavu postupujte při nastavování podle těchto kroků:

1. Klepnutím na oblast klávesnice předního panelu aktivujte zámek.
2. „▷“ „√“ na klávesnici se rozsvítí, stiskněte „√“ pro přidání správce.
3. Na klávesnici se rozsvítí tlačítka „1“, „2“, „3“ a „▷“.
 - Stisknutím tlačítka „1“ přidáte otisk prstu.
 - Stisknutím tlačítka „2“ přidáte přístupový kód.
 - Stisknutím tlačítka „3“ přidáte kartu.

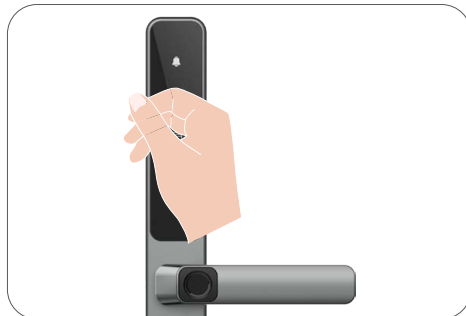

• V jiném než počátečním stavu postupujte při nastavování podle těchto kroků:

1. Sejměte kryt baterie ze zadního panelu.
2. Stiskněte tlačítko SET jednou.
3. Když je klávesnice rozsvícená, ověřte se přednastaveným otiskem prstu, přístupovým kódem nebo kartou správce.
4. „1“ „2“ „3“ „4“ „5“ „▷“ na klávesnici se rozsvítí.

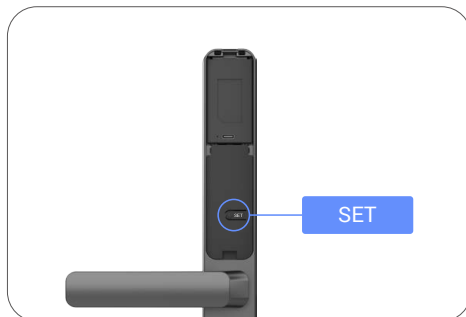

3. Přehled nabídky

i Zde uvedená nabídka slouží pouze jako reference.

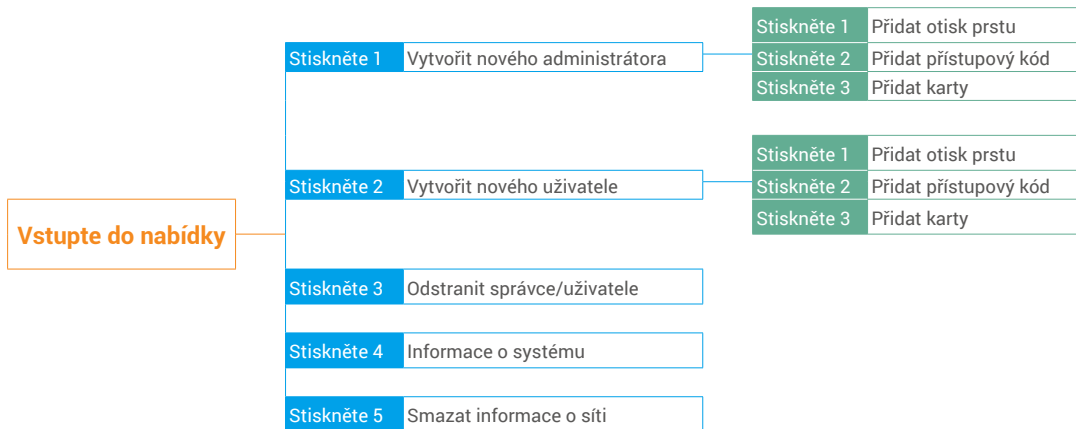

4. Přidání správců/uživatelů

1. Stiskněte tlačítko SET jednou na zadním panelu.
2. Když se rozsvítí klávesnice na předním panelu, ověřte pomocí autentizačního klíče správce.
3. Stisknutím tlačítka „1“ přidejte správce nebo stisknutím tlačítka „2“ přidejte uživatele.

Role	Odemykání dveří	Otevření nabídky a nastavení zámku
Správce	✓	✓
Uživatel	✓	X

Běžní uživatelé mohou odemknout dveře pouze po zadání způsobu otevření; správce může nejen Odemknout dveře, ale také se přihlásit do menu pro přidání a odstranění uživatelů a ovládání dalších nastavení.

i Když přidáte administrátora nebo uživatele, číslice uživatelského čísla se rozsvítí od 001 ve výchozím nastavení (například u uživatelského čísla 001 budou tři číslice 001 jednou pomalu blikat postupně).

5. Přidat otisk prstu

- Přidejte až 5 otisků prstů na jednoho uživatele.
- Umístěte prst tak, aby zcela zakryl čtečku otisků prstů, vyhněte se nadměrnému tlaku nebo nakloněným úhlům.

1. Stiskněte tlačítko SET jednou na zadním panelu.
2. Když se rozsvítí klávesnice na předním panelu, ověřte pomocí autentizačního klíče správce.
3. Stisknutím tlačítka „1“ přidejte správce nebo stisknutím tlačítka „2“ přidejte uživatele.
4. Stisknutím tlačítka „1“ přidáte otisk prstu.

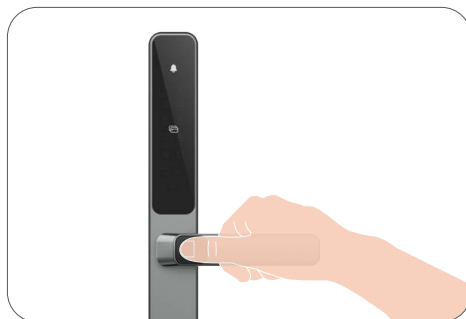

6. Přidat přístupový kód

- Přidejte až 1 přístupový kód na uživatele.

1. Stiskněte tlačítko SET jednou na zadním panelu.
2. Když se rozsvítí klávesnice na předním panelu, ověřte pomocí autentizačního klíče správce.
3. Stisknutím tlačítka „1“ přidejte správce nebo stisknutím tlačítka „2“ přidejte uživatele.
4. Stisknutím tlačítka „2“ přidáte přístupový kód.
5. Zadejte přístupový kód s 6–10 číslicemi Když je délka přístupového kódu \geq 6 číslic, rozsvítí se „√“, v tomto okamžiku stiskněte „√“ pro potvrzení.
6. Přístupový kód ještě jednou zopakujte. Stisknutím tlačítka „√“ volbu potvrďte. Bude to doprovázeno pípnutím potvrzujícím úspěch. Přístupový kód je úspěšně přidán.



- 6–10 po sobě jdoucích nebo opakovaných čísel není povoleno.
- 6–10 po sobě jdoucích číslic, například 123456/654321.
- 6–10 opakovaných číslic, například 111111.

7. Přidat přibližovací kartu

i Přidejte až 1 přístupovou kartu na uživatele.

1. Stiskněte tlačítko SET jednou na zadním panelu.
2. Když se rozsvítí klávesnice na předním panelu, ověřte pomocí autentizačního klíče správce.
3. Stisknutím tlačítka „1“ přidejte správce nebo stisknutím tlačítka „2“ přidejte uživatele.
4. Stisknutím tlačítka „3“ přidáte kartu.
5. Umístěte nezaznamenanou přístupovou kartu na oblast pro přiložení karty.
6. Stiskněte „✓“ pro potvrzení.

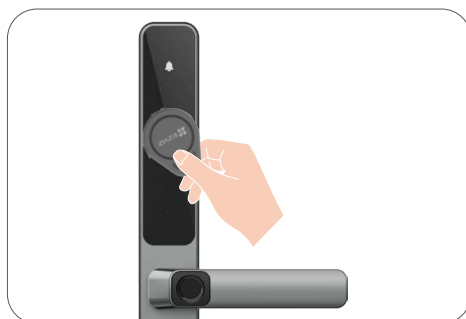
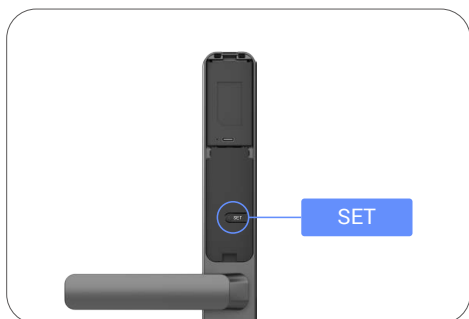

8. Odstranění správce/uživatelů

1. Stiskněte tlačítko SET jednou na zadním panelu.
2. Když se rozsvítí klávesnice na předním panelu, ověřte pomocí autentizačního klíče správce.
3. Stisknutím tlačítka „3“ odstraníte správce/uživatele.
4. Zadejte uživatelské číslo a stiskněte ✓



- i**
- Pokud jste stiskli špatné číslo uživatele, uvidíte, jak se číslo uživatele rozsvítí jedno po druhém, doprovázené zvukovým signálem chyby. Stiskněte „↶“ pro návrat na poslední krok, nebo zadejte správná uživatelská čísla pro opětovné odstranění.
 - Když zbývá pouze jeden uživatel a vy se ho pokusíte smazat, uvidíte, jak se číslo uživatele rozsvítí jedno po druhém, doprovázené chybovým pípnutím.
 - Posledního správce nelze odstranit.

9. Zkontrolujte informace o systému

1. Stiskněte tlačítko SET jednou na zadním panelu.
2. Když se rozsvítí klávesnice na předním panelu, ověřte pomocí autentizačního klíče správce.
3. Stiskněte „4“ pro kontrolu informací o systému zámku.
4. Zámek bude vysílat informace o systému.



- i** Zámek bude postupně vysílat informace o sériovém čísle, aktuální verzi zařízení a ověřovacím kódu zámku v angličtině. Stisknutím tlačítka  se vrátíte do předchozí úrovně. Nebo se systém po úspěšném vysílání vrátí do předchozí úrovně automaticky sám.

10. Smazat informace o síti

1. Stiskněte tlačítko SET jednou na zadním panelu.
2. Když se rozsvítí klávesnice na předním panelu, ověřte pomocí autentizačního klíče správce.
3. Stiskněte "5" pro smazání informací o síti.
4. Stiskněte „√“ pro potvrzení.



- i** Pokud chcete změnit Bluetooth svého zámku, postupujte podle výše uvedených kroků. Například: Pokud jste již odpojili Bluetooth párování od uživatele A a připojili se k jinému.

11. Zadejte režim párování

1. Stiskněte a podržte tlačítko SET na zadním panelu, dokud zámek nevyšle hlasový signál a klávesnice bude blikat číslem 0 pro vstup do režimu párování.

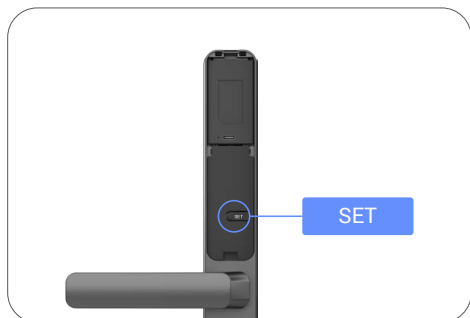

2. Prosím, postupujte podle systémového průvodce a dokončete párování do 3 minut.

 Systém automaticky opustí režim párování po 3 minutách.

Několik způsobů odemknutí

Ikona	Popis
	Odemknutí otiskem prstu
	Odemknutí přístupovým kódem
	Odemknutí přiložením karty
	Odemknutí mechanickým klíčem
	Odemknutí klíčem Bluetooth
	Dálkové odemknutí

-  Pro otevření dveří pomocí mechanického klíče otočte klíčem a stiskněte kliku dolů.
- Prosím, dotkněte se oblastí klávesnice pro aktivaci zámku před otevřením dveří pomocí hesla.
- Pro ochranu vašeho soukromí se doporučuje pravidelně měnit kód a čistit klávesnici od zbytků otisků.



- Vezměte prosím na vědomí, že tento produkt má funkci ochrany zabezpečení, pokud počet chyb při rozpoznání otisku prstu/kódu/karty dosáhne 5krát nepřetržitě během 5 minut, systém bude nuceně uzamčen na 3 minuty.
- Systém se automaticky odemkne po 3 minutách.
- Tuto funkci lze zakázat pomocí aplikace EZVIZ.

1. Odemknutí otiskem prstu

1. Položte prst na čtečku otisků prstů.
2. Jakmile uslyšíte hlasovou výzvu, stiskněte kliku dolů a otevřete dveře.

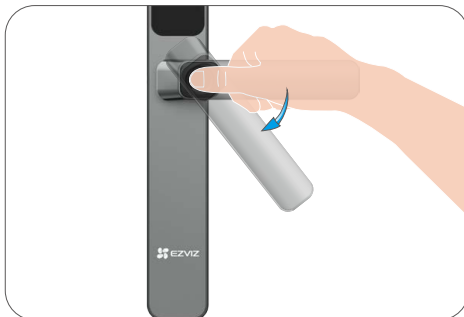
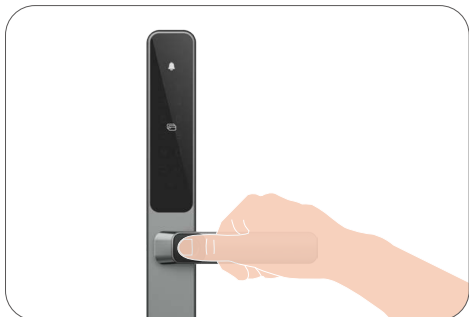

2. Odemknutí přístupovým kódem

1. Produkt je chráněn protišpionáží přístupovými kódy. Pokud vás někdo sleduje při zadávání přístupového kódu, můžete před nebo za svůj původní kód přidat extra dlouhé číslice, aby byl složitější, a přesto jej odemknout.

1. Dotknutím probudíte klávesnici.
2. Zadejte přístupový kód a stiskněte ✓.
3. Jakmile uslyšíte hlasovou výzvu, stiskněte kliku dolů a otevřete dveře.

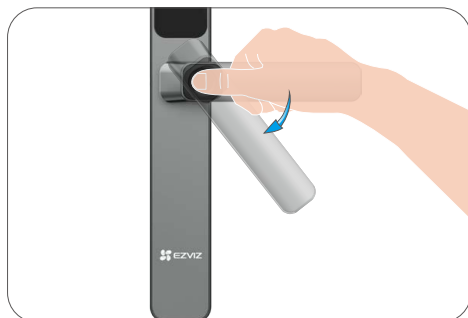
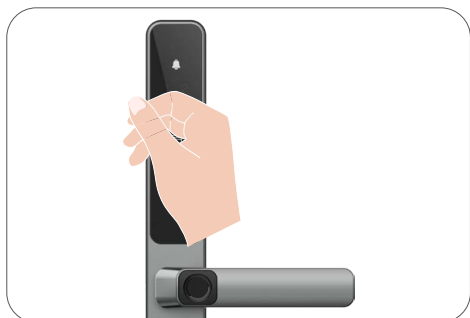

3. Odemknutí kartou

1. Dotknutím probudte klávesnici.
2. Umístěte zaznamenanou přístupovou kartu na oblast pro přiložení karty.
3. Když uslyšíte hlasovou výzvu, stiskněte kliku dolů a otevřete dveře.

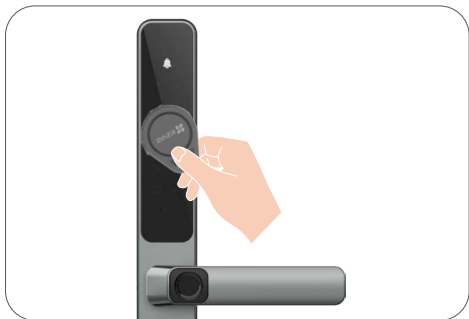
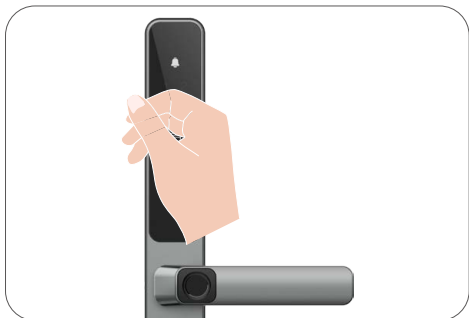

- i** Když je funkce „Zámek dveří aktivně detekuje přístupovou kartu“ aktivována, zámek dveří automaticky detekuje blízké přístupové karty bez dotyku klávesnice.

Provoz:

1. Přihlaste se ke svému účtu v aplikaci EZVIZ.
2. Přejděte do nabídky 'Nastavení' -> 'Odemknout nastavení' a klepněte na tlačítko pro aktivaci funkce 'Zámek dveří aktivně detekuje přiblížení karty'.

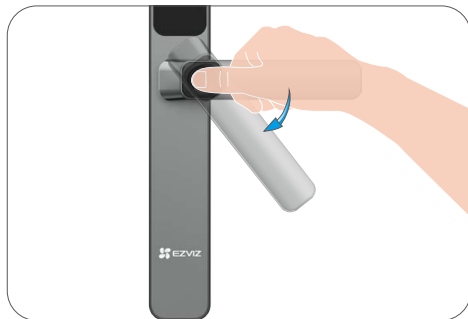

4. Odemknutí mechanickým klíčem

- i** Mechanický klíč řádně uschovejte pro další použití.

1. Otevřete kryt mechanické klíčové dírky.
2. Vložte klíč a otočte jím, poté stiskněte kliku, abyste otevřeli dveře.

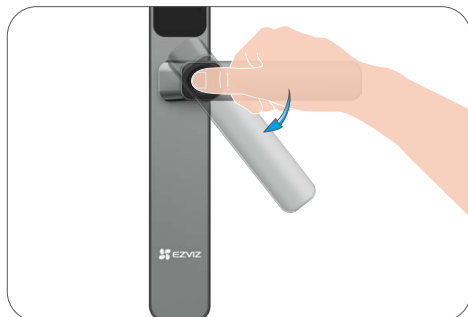
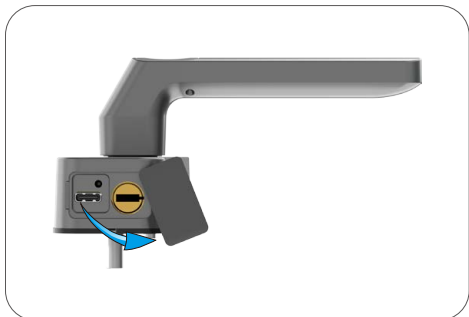

5. Synchronizované odemknutí

- i** Povolujete funkci „Synchronizované odemknutí“ („Funkce“). Upozorňujeme, že:
1. S ohledem na funkci automatického odemknutí doporučujeme, abyste:
 - a. povolte funkci pouze tehdy, když je to nutné a bezpečné;
 - b. Informujte sdílené uživatele vašeho zařízení (pokud existují), aby věděli, co se stane.
 2. Funkce by měla být spravována uživatelem administrátorem a může podléhat dalším nastavením zařízení (např. funkci Bluetooth). Podrobnosti naleznete v pokynech na stránce.
 3. Funkce je poskytována „TAK, JAK JE“. EZVIZ tímto výslovně vylučuje jakékoli sliby nebo záruky týkající se stability, přesnosti a aktuálnosti Funkce. A společnost EZVIZ může čas od času změnit, pozastavit nebo ukončit Funkci a/nebo tuto stránku tím, že vás o tom předem informuje.

Povolte synchronizované odemknutí:

1. Přihlaste se ke svému účtu v aplikaci EZVIZ.
2. Přejděte do „Nastavení“ -> „Odemknout nastavení“ -> „Synchronizované odemknutí“ a klepněte na možnost povolit „Synchronizované odemknutí“.
3. Klepněte na „Potvrdit použití“ -> „Propojit nyní“ -> „Propojit nyní“.
4. Klepněte na zámek, který chcete propojit, a klepněte na „Propojit“.
5. Než odpočet skončí, odemkněte propojené dveře tajným klíčem správce, abyste dokončili operaci propojení zámku.
6. Úspěšně propojeno.
 - i** • Když je funkce aktivována, odemknutí dveří zvenčí současně odemkne propojený zámek.
 - Nezapomeňte stisknout kliku propojeného zámku do 10 sekund (výchozí doba odemknutí), jinak se automaticky znovu zamkne.
 - Délku synchronizace lze upravit pomocí aplikace EZVIZ.

6. Jednorázový přístupový kód

Když dorazí návštěvníci, můžete pro ně vytvořit jednorázový přístupový kód ke dveřím.

- i** • Jednorázový přístupový kód se aktivuje ihned po vygenerování.
• Jakmile je aktivováno, jednorázové přístupové kódy lze generovat i v případě, že je zámek offline.

7. Dětská bezpečnostní pojistka

- i** Je vhodné aktivovat režim dětské pojistky, když jsou děti ponechány samy doma.

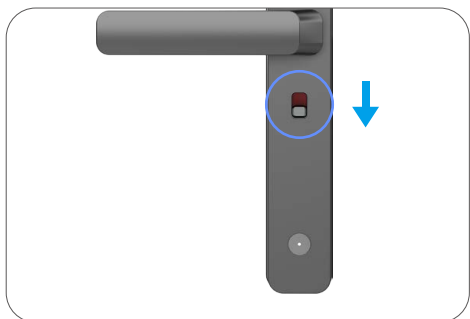

Režim dětské pojistky je aktivován

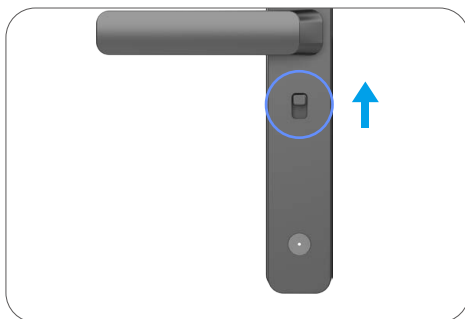

Režim dětské pojistky je deaktivován

- i** Když je aktivován režim dětské pojistky, dveře nelze odemknout stisknutím vnitřní kliky. Dveře lze odemknout pouze ověřením přidaným otiskem prstu, přístupovým kódem nebo venkovní kartou.

Provoz a správa

1. Nouzové odemknutí

Když je baterie vybitá, připojte rozhraní nouzového napájení na předním panelu k powerbance pomocí kabelu Type-C, abyste nabili zámek a poté odemkli dveře.

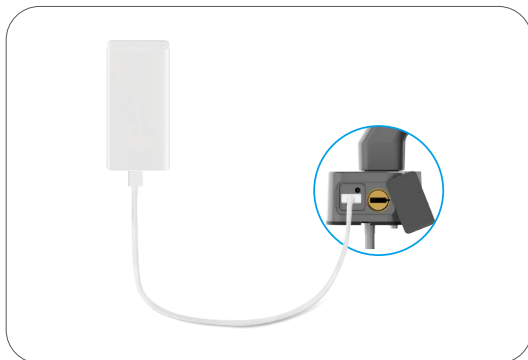

2. Alarmy

1. Alarm neoprávněné manipulace

Je-li zámek násilně demontován, vydá signál alarmu v trvání jedné minuty.

2. Alarm uzamčení systému

Pokud dojde k zadání špatného otisku prstu, přístupového kódu nebo karty 5krát za sebou, systém se na dobu 3 minut uzamkne. Můžete jej odemknout v aplikaci EZVIZ.

3. Varování ohledně slabé baterie

Jakmile je napětí baterie nízké, hlasová výzva vás upozorní na potřebu nabití baterie.

3. Obnovení továrního nastavení

1. Sejměte kryt baterie na zadním panelu a vyjměte baterii.
2. Stiskněte tlačítko SET po dobu 5 sekund a zároveň vložte baterii zpět do bateriového slotu.
3. Uvolněte tlačítko SET a po hlasové výzvě stiskněte k potvrzení tlačítko „√“.

4. Režim super úsporného napájení

Přidejte režim Super Power Saving, který zlepšuje výkon baterie a prodlužuje její výdrž.
Způsob otevírání: Přejděte do možnosti správy baterie na stránce Nastavení.

5. Funkce jednorázového ztlumení

1. Dotkněte se oblasti klávesnice, abyste ji probudili.
2. Stiskněte a podržte „0“, dokud klávesnice dvakrát nezabliká, což znamená, že funkce je zapnutá.

-  Když je aktivována funkce jednorázového ztlumení, zámek přejde do tichého režimu.
- Zámek automaticky opustí tento režim, když bude odemčen ověřením pomocí přidáného otisku prstu, hesla nebo karty zvenčí.

Ovládání v aplikaci EZVIZ

i Rozhraní aplikace se může lišit v závislosti na aktualizaci verze. Rozhodující je rozhraní aplikace instalované v telefonu.

1. Domovská stránka

Když spustíte aplikaci EZVIZ a klepnete na zámek, můžete na domovské stránce zámek zobrazit a spravovat podle potřeby.

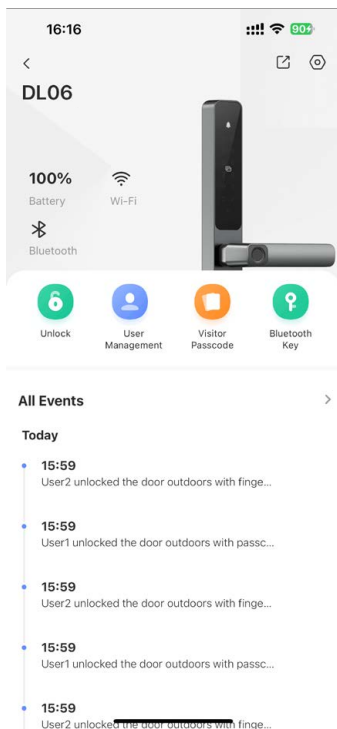

Parametr	Popis
Prostor	Zde lze vidět zbývající kapacitu baterie.
Síť Wi-Fi	Zde lze zobrazit sílu signálu sítě Wi-Fi zámku.
Bluetooth	Zde můžete vidět stav Bluetooth připojení.
Odemčení	Klepněte pro odemknutí zámku.
Správa uživatelů	Zde můžete klepnout pro správu uživatelů. i Po přidání uživatele můžete také přidat metody odemknutí pro tohoto uživatele, jako je otisk prstu, digitální přístupový kód, přístupová karta a kód pro nouzové odemknutí. Vezměte prosím na vědomí, že metoda odemknutí musí být provedena na zámku.
Přístupový kód pro návštěvníka	Klepnutím vygenerujete kód pro dočasný přístup, aby mohli dveře odemknout návštěvníci.
Bluetooth klíč	Klepněte pro sdílení Bluetooth klíče s vašimi rodinnými příslušníky nebo hosty.
Všechny události	Slouží ke kontrole všech událostí, které se se zámkem staly.

2. Nastavení

Parametr	Popis
Název	Zde lze zobrazit nebo klepnutím upravit název zařízení.
Nastavení odemčení	Zde můžete nastavit možnosti odemýkání zámku.
Prostor	Zkontrolujte kapacitu baterie zámku a klepněte sem pro aktivaci režimu Super úspory energie.
Upozornění zprávou	Můžete spravovat upozornění zprávou zařízení a aplikace EZVIZ.
Nastavení zvuku	Můžete nastavit příslušné parametry zvuku pro své zařízení.
Správa příslušenství	<ul style="list-style-type: none">• Dveřní senzor Bluetooth: Jakmile se propojí, můžete na domovské stránce zámku zobrazit stav dveří detekovaný dveřním senzorem.• Bluetooth dálkové ovládání: Jakmile je propojeno, můžete odemknout dveře pomocí dálkového ovládání.
Záznam o otevření dveří	Záznamy o otevírání dveří můžete vidět zde.
Nastavení ochrany soukromí	<ul style="list-style-type: none">• Režim soukromí: Pokud povolíte režim soukromí, bude možné dveře odemknout pouze pomocí otisku prstu, přístupového kódu a bezkontaktní karty správce, nebo pomocí mechanického klíče. A zvuk zámku bude zároveň ztlumen.• Zámek pokusů a omylů: při aktivaci bude systém uzamčen na 3 minuty a nelze použít elektronický klíč k odemknutí, pokud počet chyb při odemýkání dosáhne 5 během 5 minut.
Nastavení sítě	Můžete zobrazit stav připojení Wi-Fi a nastavit povolení/zakázání připojení Wi-Fi.  V případě nestabilní sítě se doporučuje tuto funkci deaktivovat, aby se prodloužila výdrž baterie.
Informace o zařízení	Zde můžete najít informace o zařízení.
Sdílení zařízení	Můžete zařízení nasdílet pro jiného člena domácnosti nebo hosta.
Odstranit zařízení	Klepnutím odstraníte zámek ze svého účtu EZVIZ.

Údržba

1. Každodenní údržba

- Neumisťujte do blízkosti zámku korozivní materiály, abyste zabránili poškození zámku a ztrátě lesku.
- Pokud dojde k deformaci dveří, zvýší se tření při vstupu strelky do desky a strelka se pak nemusí zcela vysunout. Pokud k tomu dojde, je nutné upravit polohu desky.
- Nabijte baterii ihned, jakmile je napětí baterie nízké, aby byl zajištěn normální provoz zámku.
- Řádně si uschovejte mechanický klíč.
- Pokud se zámek zasekává, požádejte o kontrolu zámku odborníka.
- Na otáčivou část zámku používejte mazivo, aby otáčení bylo plynulé a prodloužila se životnost.
- Doporučuje se kontrolovat zámek každých šest měsíců nebo jeden rok, zda se neuvolnily šrouby.
- Pravidelně (jednou za rok nebo šest měsíců) nanášejte na cylindrickou vložku zámku malé množství grafitového prášku nebo prášku z tužek, abyste zajistili hladké vkládání a vyjímání klíče. V případě, že mazivo ulpívá na pružině stavítka, žádné mazivo nenanášejte.
- Upozorňujeme, že dezinfekční prostředky mohou těleso zámku poškodit.

2. Nejčastější dotazy

Problém	Příčina	Řešení
Dveře nelze normálně otevřít ověřením otiskem prstu, heslem nebo kartou.	Problém s instalací zámku	Prosím, nechte odborníky znovu zkontrolovat instalaci.
	Uživatelské oprávnění není v období platnosti	Použijte otisky prstů, přístupové kódy nebo karty jiných uživatelů, nebo aktualizujte dobu platnosti uživatele prostřednictvím aplikace EZVIZ.
Dveře nelze otevřít mechanickým klíčem.	Mechanický klíč je nesprávný.	Použijte správný mechanický klíč
	Vložka zámku je poškozená	Po otevření dveří prosím přivolejte odborníky Zkontrolujte a vyměňte poškozené součásti.
	Mechanický klíč nelze zcela zasunout	
Čtečka otisků prstů nijak nereaguje.	Čtečka otisků prstů je poškozená.	Prosím, nechte odborníky znovu zkontrolovat instalaci.
	Firmware čtečky otisků prstů běží abnormálně.	<ol style="list-style-type: none"> 1. Dotknutím probudíte klávesnici. 2. Stiskněte a podržte „>“ po dobu 3 sekund pro obnovení čtečky otisků prstů.
Zámek je vždy otevřený.	Chyba instalace	Nechte to znovu zkontrolovat odborníky náhrada
	Spojka je poškozená.	Prosím, nechte odborníky znovu zkontrolovat instalaci.
Nelze připojit Bluetooth vašeho mobilního telefonu.	Bluetooth mobilního telefonu je vypnutý	Prosím, aktivujte Bluetooth na svém mobilním telefonu a zkuste se znovu připojit.
	Vzdálenost mezi zámkem a vaším mobilním telefonem je mimo dosah Bluetooth (50 m)	Přiblížte se k zámku dveří pro opakování.
	Nesprávný párovací kód	<p>Zadejte správný párovací kód.</p> <p>A. Ve výchozím nastavení je párovací kód 0 plus posledních 5 číslic sériového čísla.</p> <p>B. Jinak je párovací kód přizpůsoben. Pokud jste zahájení párování zapomněli, vymažte informace o závazku (viz "Εισέλθετε στη λειτουργία αντιστοιχίσης"). Kód pro párování bude poté obnoven na výchozí hodnotu a může být použit pro připojení.</p>
	Jiné důvody	<ol style="list-style-type: none"> a. Zkuste to znovu po restartování Bluetooth na mobilním telefonu. b. Zkuste to znovu po ukončení a opětovném spuštění aplikace EZVIZ. c. Vymažte informace o párování (viz "Εισέλθετε στη λειτουργία αντιστοιχίσης"), a zkuste to znovu po odmítnutí informací o párování mezi telefonem a zámkem
Uživatelé a otisky prstů, přístupové kódy, karty nelze přidat v aplikaci EZVIZ.	Váš mobilní telefon není připojen k Bluetooth zámkem	Nejprve připojte Bluetooth zámkem, poté je přidejte do správy uživatelů v aplikaci EZVIZ
Zařízení je často offline.	Síťové prostředí je nestabilní	Prosím, přepněte na stabilní síťový signál

Problém	Příčina	Řešení
Rychlá spotřeba energie baterie.	Síťové prostředí je nestabilní	Vypněte přepínač Wi-Fi v aplikaci EZVIZ Prosím, přepněte na stabilní síťový signál

 Další informace o zařízení naleznete na webu www.ezviz.com/eu.

3. Dobíjecí lithium-iontová baterie

Typ baterie zařízení: Přenosná baterie.

Model baterie: 692850HV-2S1P

Jmenovité napětí: 7,7 V DC

Jmenovitá kapacita: 1450mAh

Výrobce baterií: JUHEYUAN SCIENCE & TECHNOLOGY CO., LTD.

Chemický název	Č. č.	Koncentrace nebo rozsahy koncentrace (%)	Chemická formule
Oxid kobaltu lithného	12190-79-3	15–40	LiCoO ₂
Grafit	7782-42-5	10–30	C
Fosfát(1-), hexafluor-, lithiový	21324-40-3	10–30	LiPF ₆
Měď	7440-50-8	7–13	Cu
Hliníková fólie	7429-90-5	5–10	Al
Nikl	7440-02-0	1–5	Ni